

Určení umístění funkčních prvků (výklopných háčků, funkční lišty)

Vertigo 1, 2

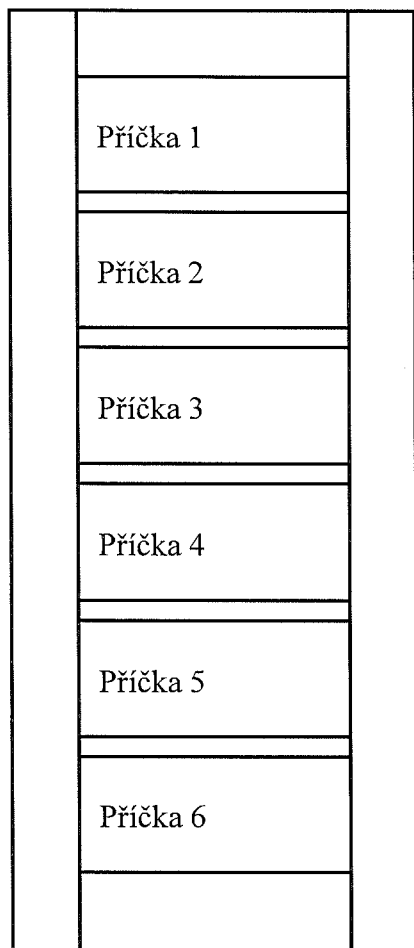

Postup určení umístění funkčních prvků:

1. Vyberte stranu dveří, na které má být prvek umístěn
2. Vyberte příčku (příčky), na které má být prvek umístěn

V případě výklopných háčků:

3. Vyberte druh a počet háčků
4. Určete souřadnici X středu každého háčku

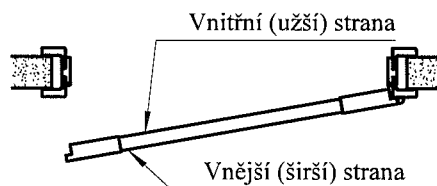

POZOR! V případě osazení f. prvků na obě strany dveří použit pro každou stranu jeden zaměřovací protokol a jednoznačně je označit! Příčka může být osazena funkčním prvkem pouze jednostranně!

Vypracoval / firma		
Datum		
Strana dveří		vnitřní / vnější
Funkční lišta	ks =	ČP =
Háček malý	ks =	
Háček velký	ks =	
Háček 1 malý / velký	X1 =	ČP =
Háček 2 malý / velký	X2 =	ČP =
Háček 3 malý / velký	X3 =	ČP =
Háček 4 malý / velký	X4 =	ČP =
Háček 5 malý / velký	X5 =	ČP =

ČP = číslo příčky

Určení pozice háčků na příčce - umístění funkční lišty je pevně dané

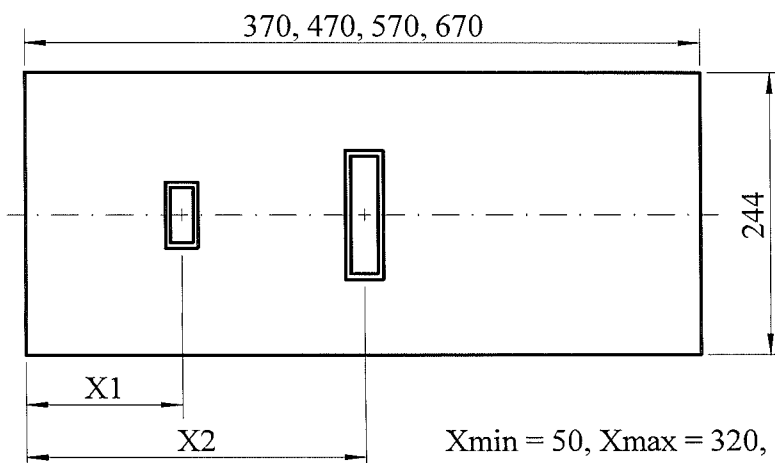

$X_{min} = 50, X_{max} = 320, 420, 520, 620$

Malý a velký háček

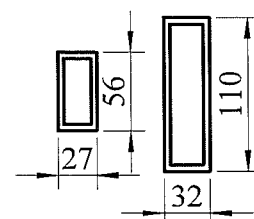

Určení umístění funkčních prvků (výklopných háčků, funkční lišty)

Vertigo 3, 4

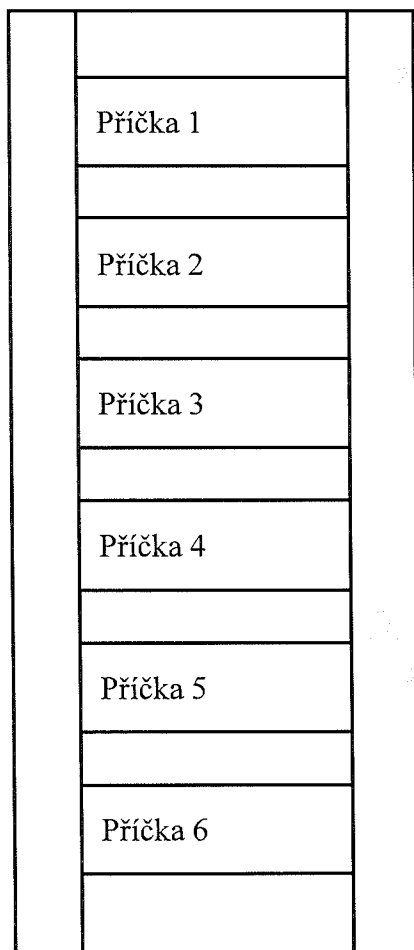

Postup určení umístění funkčních prvků:

1. Vyberte stranu dveří, na které má být prvek umístěn
2. Vyberte příčku (příčky), na které má být prvek umístěn

V případě výklopných háčků:

3. Vyberte druh a počet háčků
4. Určete souřadnici X středu každého háčku

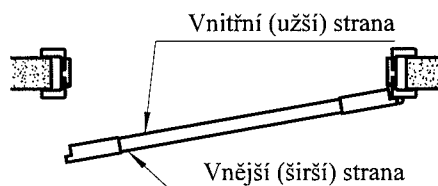

POZOR! V případě osazení f. prvků na obě strany dveří použit pro každou stranu jeden zaměřovací protokol a jednoznačně je označit! Příčka může být osazena funkčním prvkem pouze jednostranně!

Vypracoval / firma	
Datum	
Strana dveří	vnitřní / vnější
Funkční lišta	ks = ČP =
Háček malý	ks =
Háček velký	ks =
Háček 1 malý / velký	X1 = ČP =
Háček 2 malý / velký	X2 = ČP =
Háček 3 malý / velký	X3 = ČP =
Háček 4 malý / velký	X4 = ČP =
Háček 5 malý / velký	X5 = ČP =

ČP = číslo příčky

Určení pozice háčků na příčce - umístění funkční lišty je pevně dané

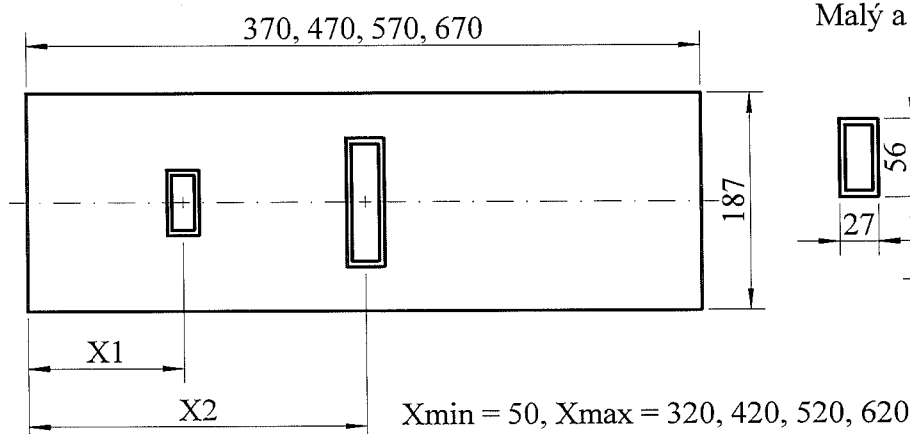

Malý a velký háček

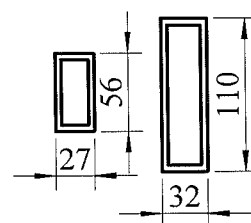

Určení umístění funkčních prvků (výklopných háčků, funkční lišty)

Vertigo 10, 11

Není možné umístit velký
výklopný háček!

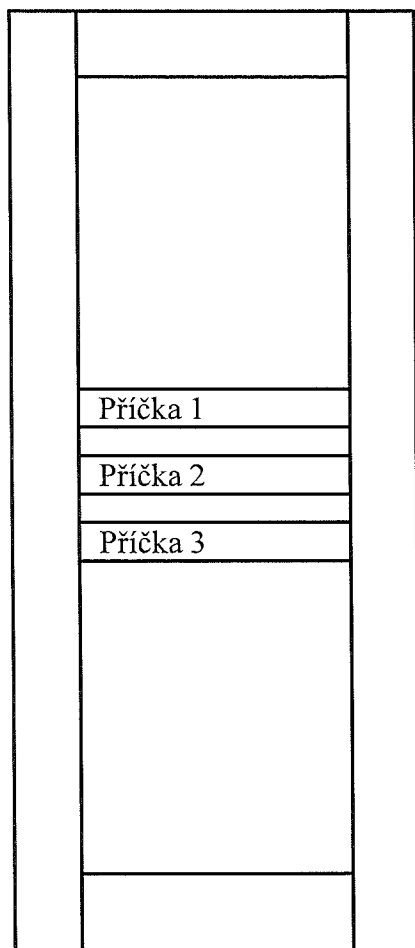

Postup určení umístění funkčních prvků:

1. Vyberte stranu dveří, na které má být prvek umístěn
2. Vyberte příčku (příčky), na které má být prvek umístěn

V případě výklopných háčků:

3. Určete počet háčků
4. Určete souřadnici X středu každého háčku

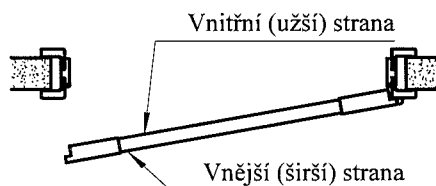

POZOR! V případě osazení f. prvků na obě strany dveří
použít pro každou stranu jeden zaměřovací protokol
a jednoznačně je označit! Příčka může být osazena
funkčním prvkem pouze jednostranně!

Vypracoval / firma		
Datum		
Strana dveří		vnitřní / vnější
Funkční lišta	ks =	ČP =
Háček malý	ks =	
Háček 1 malý	X1 =	ČP =
Háček 2 malý	X2 =	ČP =
Háček 3 malý	X3 =	ČP =
Háček 4 malý	X4 =	ČP =
Háček 5 malý	X5 =	ČP =

ČP = číslo příčky

Určení pozice háčků na příčce - umístění funkční lišty je pevně dané

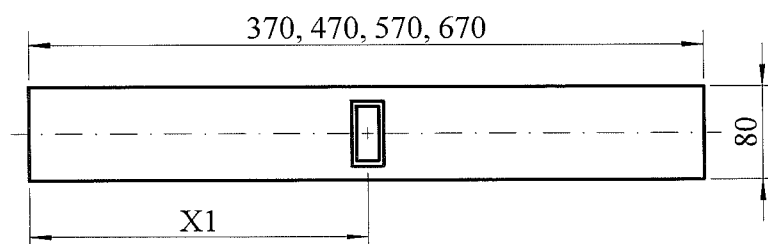

Malý háček

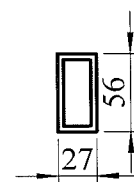

Xmin = 50, Xmax = 320, 420, 520, 620

Určení umístění funkčních prvků (výklopných háčků, funkční lišty, funkční kazety)

Vertigo 20, 21, Variant

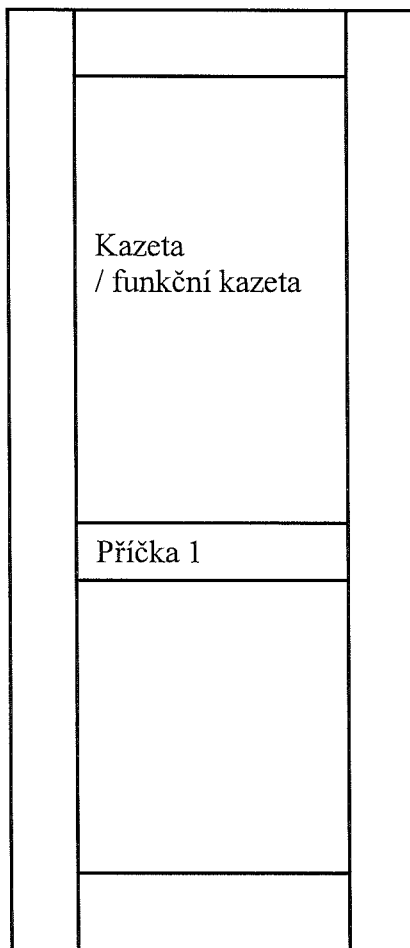

Postup určení umístění funkčních prvků:

1. Vyberte stranu dveří, na které má být prvek umístěn
2. Vyberte příčku, na které má být prvek umístěn

V případě výklopných háčků:

3. Vyberte druh a počet háčků
4. Určete souřadnici X středu každého háčku

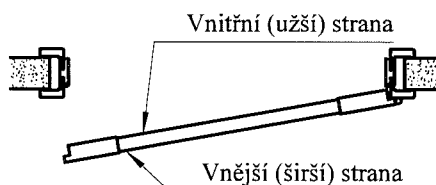

POZOR! V případě osazení f. prvků na obě strany dveří použít pro každou stranu jeden zaměřovací protokol a jednoznačně je označit! Příčka může být osazena funkčním prvkem pouze jednostranně!

Vypracoval / firma	
Datum	
Strana dveří	vnitřní / vnější
Funkční lišta	ks = ČP =
Háček malý	ks =
Háček velký	ks =
Háček 1 malý / velký	X1 = ČP = 1
Háček 2 malý / velký	X2 = ČP = 1
Háček 3 malý / velký	X3 = ČP = 1
Háček 4 malý / velký	X4 = ČP = 1
Háček 5 malý / velký	X5 = ČP = 1
Funkční kazeta	ANO / NE
Korková nástěnka	
Tabule na křídle zelená	
Tabule na křídle černá	
Magnetická popisovací tabule	
Zrcadlo	

V případě oboustrané kazety není možné zvolit následující varianty:

- Korková tabule + korková tabule
- Magnetická popisovací tabule + magnetická popisovací tabule
- Magnetická popisovací tabule + korková tabule

Určení pozice háčků na příčce - umístění funkční lišty je pevně dané

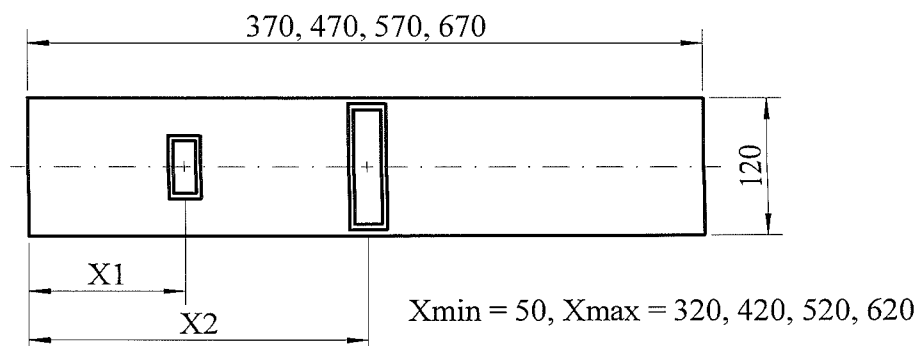

ČP = číslo příčky

Malý a velký háček

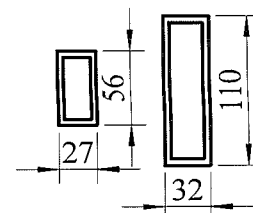

Určení umístění funkčních prvků (výklopných háčků, funkční lišty)

Vertigo 25, 26

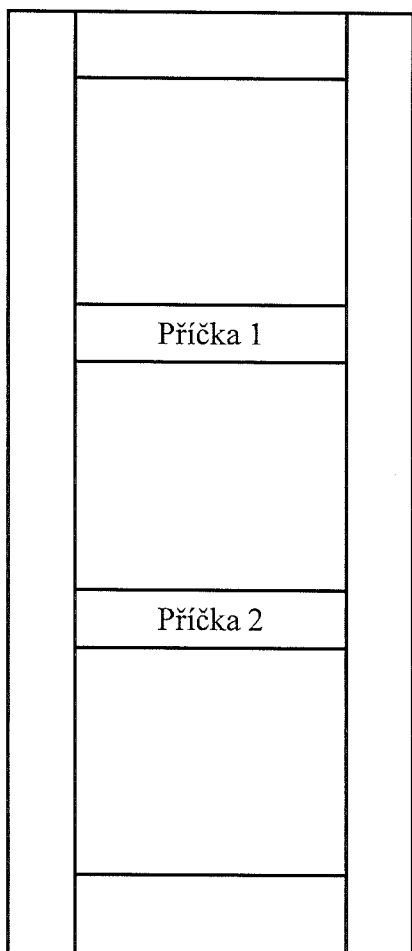

Postup určení umístění funkčních prvků:

1. Vyberte stranu dveří, na které má být prvek umístěn
2. Vyberte příčku (příčky), na které má být prvek umístěn

V případě výklopných háčků:

3. Vyberte druh a počet háčků
4. Určete souřadnici X středu každého háčku

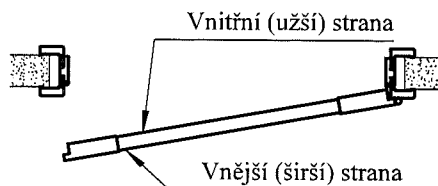

POZOR! V případě osazení f. prvků na obě strany dveří použít pro každou stranu jeden zaměřovací protokol a jednoznačně je označit! Příčka může být osazena funkčním prvkem pouze jednostranně!

Vypracoval / firma	
Datum	
Strana dveří	vnitřní / vnější
Funkční lišta	ks = ČP =
Háček malý	ks =
Háček velký	ks =
Háček 1 malý / velký	X1 = ČP =
Háček 2 malý / velký	X2 = ČP =
Háček 3 malý / velký	X3 = ČP =
Háček 4 malý / velký	X4 = ČP =
Háček 5 malý / velký	X5 = ČP =

ČP = číslo příčky

Určení pozice háčků na příčce - umístění funkční lišty je pevně dané

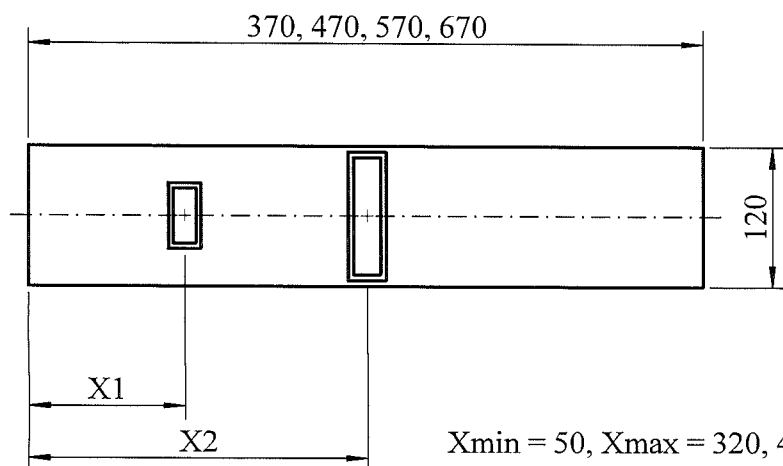

Xmin = 50, Xmax = 320, 420, 520, 620

Malý a velký háček

